



REFERENCIAS DE HORNEADO			
TIPO DE COMIDA	CANTIDAD O GROSOR	TEMPERATURA (°C)	TIEMPO (MIN)
Sandwich	2 - 3 piezas	200	2 - 3
Tostada	2 - 4 piezas	230	2 - 5
Hamburguesa	2 - 3 piezas	200	3 - 5
Pescado	/	200	7 - 10
Jamón	2 cm	200	7 - 12
Salchicha	3 - 4 piezas	200 - 230	8 - 10
Pastel	/	150	20 - 30
Filete	1 - 2 cm	230	10 - 15
Pollo	Medio pollo	175 - 200	30 - 40

Voltaje: 230V - 50Hz  
 Potencia: Horno: 1500W  
 Anafe izquierdo: 1000W  
 Anafe derecho: 750W  
 Máxima potencia: 3250W

**Dos placas calientes pueden trabajar juntas con el horno al mismo tiempo.**

 PROTEGER EL MEDIO AMBIENTE DEPENDE DE TODOS

 Proteja el medio ambiente: no deseché los equipos eléctricos o electrónicos en la basura doméstica.  
 Por favor devuelva cualquier equipo eléctrico que ya no use a los puntos de recogida designados para su recogida.  
 Esto ayuda a evitar los posibles efectos nocivos sobre el medio ambiente y la salud humana causados por la eliminación incorrecta de los aparatos eléctricos/electrónicos.  
 Esto contribuirá al reciclaje y a otras formas de reutilización de aparatos eléctricos y electrónicos. Infórmese en sus autoridades locales acerca de la ubicación de los lugares de recolección de aparatos electrónicos para su reciclaje.

**ALLIED**  
 SU ALIADO EN EL HOGAR



Descubre más productos  
 ingresando a nuestra web  
[www.allied.com.uy](http://www.allied.com.uy)

## HORNO ELECTRICO MOD. AL-EH402

**ALLIED**  
 TU ALIADO EN EL HOGAR

### INSTRUCCIONES DE USO

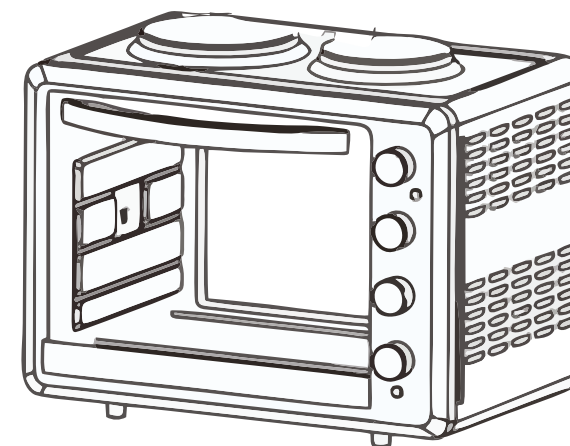

#### Inicio rápido del Horno Eléctrico con Anafes

Para utilizar los anafes y el horno de manera **independiente o simultánea**, recuerda siempre **activar la perilla de tiempo** (seleccionando el tiempo de cocción deseado).

**ALLIED**

## ANTES DEL PRIMER USO

Lea y siga todas las instrucciones de este manual, incluso si siente que está familiarizado con los productos, y busque un lugar para tenerlo a mano para futuras consultas.

## INDICACIONES DE SEGURIDAD:

- Lea todas las instrucciones.
- No toque las superficies calientes. Use manijas o perillas.
- Para protegerse contra el riesgo de descarga eléctrica, no sumerja el cable, los enchufes o la unidad de cocción en agua u otro líquido.
- Es necesaria una estrecha supervisión cuando cualquier aparato es utilizado por niños o cerca de ellos.
- El aparato no está diseñado para ser utilizado por niños pequeños o personas enfermas sin supervisión.
- Los niños pequeños deben ser supervisados para asegurarse de que no jueguen con el aparato.
- Desconéctelo del tomacorriente cuando no esté en uso y antes de limpiarlo. Deje que se enfríe antes de poner quitar piezas y antes de limpiar el aparato.
- No opere ningún electrodoméstico con un cable o enchufe dañado o después de que el electrodoméstico no funcione correctamente, o se caiga o se dañe de alguna manera. Devuelva los electrodomésticos al centro de servicio autorizado más cercano para su examen, reparación, ajuste eléctrico o mecánico.
- El uso de accesorios, no recomendados ni vendidos por el fabricante del aparato, puede causar peligros.
- No lo use al aire libre.
- No permita que el cable cuelgue del borde de una mesa o mostrador, ni que toque superficies calientes.
- No lo coloque sobre o cerca de un quemador de gas o eléctrico caliente, ni en un horno caliente.
- Se debe tener mucho cuidado al mover un aparato que contenga aceite caliente u otras sustancias calientes.
- Para desconectar, retire el enchufe del tomacorriente de pared.
- No utilice el aparato que no sea para el uso para el que fue diseñado.
- Si el cable flexible externo o el cordón de este aparato está dañado, debe ser reemplazado exclusivamente por el fabricante o su agente de servicio o una persona calificada similar para evitar un peligro.

• Este aparato no está diseñado para ser utilizado por personas (incluidos niños) con capacidades físicas, sensoriales o mentales reducidas, o con falta de experiencia y conocimiento, a menos que hayan recibido supervisión o instrucciones sobre el uso del aparato por parte de una persona responsable de su seguridad. Los niños deben ser supervisados para asegurarse de que no jueguen con el aparato.

• Este aparato no está diseñado para ser operado por medio de un temporizador externo o un sistema de control remoto separado.

• Este aparato es solo para uso doméstico.

• No hay piezas reparables por el usuario en el interior. Refiera el servicio a personal de servicio calificado.

• Se proporciona un cable de alimentación corto para reducir los peligros resultantes de enredos o tropiezos con un cable largo. Un cable de extensión se puede usar con cuidado, sin embargo, la clasificación eléctrica marcada debe ser al menos tan grande como la clasificación eléctrica de este aparato. No se debe permitir que el cable de extensión cuelgue sobre el mostrador o la mesa, donde los niños puedan tirar de él o tropezar con él.

**Advertencia: No sumergir en agua ni en ningún líquido.**

## PRECAUCIÓN PARA LOS NIÑOS

Este aparato no está diseñado para ser utilizado por personas (incluidos niños) con capacidades físicas, sensoriales o mentales reducidas, o con falta de experiencia y conocimiento, a menos que hayan recibido supervisión o instrucciones sobre el uso del aparato por parte de una persona responsable de su seguridad)

## ADVERTENCIA

Si el cable de alimentación está dañado, el fabricante o su agente de servicio o una persona calificada de manera similar para evitar un peligro debe reemplazarlo.

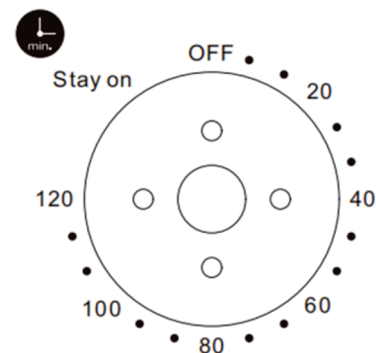

2. Ajuste el temporizador girándolo en el sentido de las agujas del reloj.

El horno se apagará automáticamente al final del tiempo seleccionado y sonará un timbre.

Nota: Cuando ajuste el Temporizador a menos de 5 min, gírelo a más de 6 min y luego vuelva al tiempo seleccionado.

3. El horno puede apagarse manualmente durante la cocción girando el temporizador en sentido contrario a las agujas del reloj hasta la posición "OFF".

Nota: Si el interior del horno está sucio, la cocción puede tardar algo más de lo habitual.

## PRECAUCIONES

Si el horno se coloca demasiado cerca de una pared, ésta se quemará o manchará. Asegúrese de que la cortina, etc. no estén en contacto con la carcasa. No coloque nada entre la parte inferior del cuerpo y la superficie sobre la que está colocado. Un objeto así colocado podría quemarse.

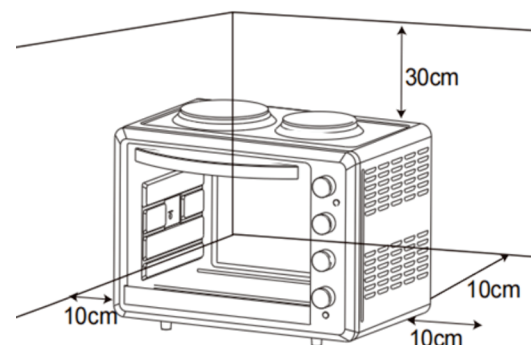

No coloque nada sobre el horno mientras lo utiliza, el calor podría causar deformaciones, grietas, etc.



Los alimentos embotellados o enlatados no pueden calentarse directamente, ya que la botella o la lata se romperían y escaldarían a la persona.

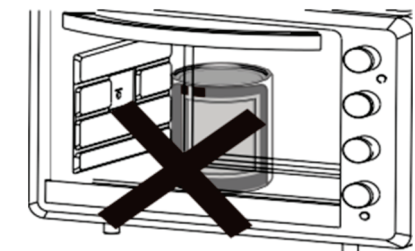

Tenga cuidado. No quemarse durante el uso o inmediatamente después. Las piezas metálicas y el cristal de la puerta se calientan mucho durante el uso. Tenga cuidado de no tocarlas al abrir y cerrar la puerta.

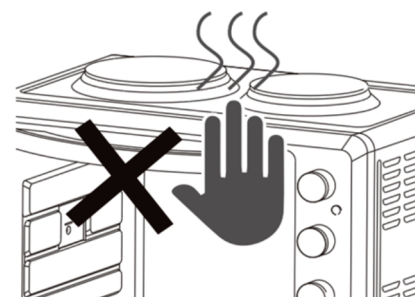

La alimentación de AC debe tomarse de una toma de corriente debidamente cableada. Inserte completamente el enchufe en la toma. De lo contrario, podría calentarse anormalmente. No utilice una toma de luz eléctrica. No conecte nunca varios enchufes a la misma toma.

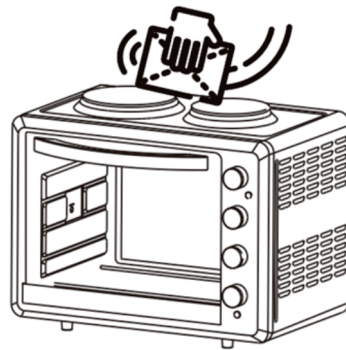
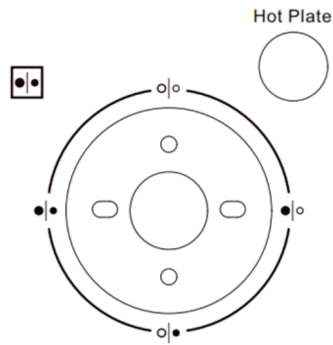

	Anafes OFF
	Anafe izquierdo encendido
	Anafe derecho encendido
	Ambos anafes encendidos

No utilice productos de limpieza tóxicos y abrasivos, como gasolina, polvo de pulir o disolvente.



### INSTRUCCIONES DE OPERACIÓN

#### Antes del primer uso:

Calentar el horno vacío:

1. Introduce la bandeja y la rejilla de alambre.
2. Ponga el interruptor de funcionamiento del calentador en el Modo "Superior e Inferior", ponga el dial de control de temperatura en "250° C" y caliente el horno vacío durante unos 10 minutos.

**Nota: Puede haber algo de humo y un olor a quemado en el primer uso, pero esto no es un mal funcionamiento.**

Control de temperatura:

Ajuste la perilla de control de temperatura para los platos que vaya a cocinar.

Interruptor de funcionamiento del calor:

Seleccione el modo de funcionamiento según los platos que vaya a cocinar.

**Notar que el horno y/o los anafes NO funcionan si no se activa y selecciona el tiempo de funcionamiento deseado en la perilla del temporizador.**

### INDICACIÓN DE PIEZAS

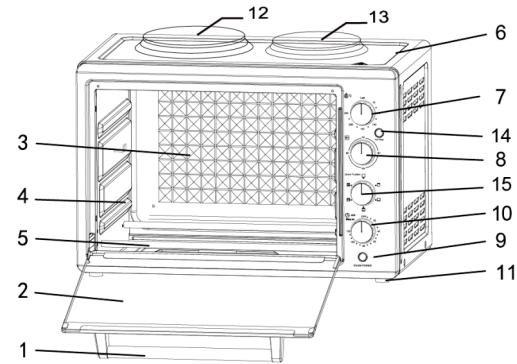

1. Manilla de la puerta
2. Puerta de vidrio
3. Carcasa interna
4. Soporte de rejilla
5. Elemento calefactor
6. Carcasa externa
7. Perilla de temperatura del horno
8. Perilla de temperatura del anafe
9. Indicador de encendido del horno
10. Perilla de temporizador
11. Pies antideslizantes
12. Anafe izquierdo
13. Anafe derecho
14. Indicador de encendido de anafes
15. Perilla de funciones del horno
16. Rejilla de alambre
17. Bandeja de horneado
18. Manilla para la bandeja

### PRECAUCIONES

Utilice siempre el tenedor para alimentos al introducir o extraer la bandeja. Tocarlas provocará quemaduras graves.



Cuando esté caliente, no aplique agua al cristal. Podría romper el cristal.

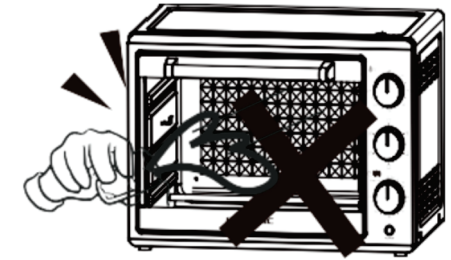

Al desenchufar el cable, sujete siempre el propio enchufe. Nunca tire del cable. De lo contrario, podrían romperse los hilos del cable.



No coloque la unidad cerca de un quemador de gas u otra fuente de alta temperatura ni dirija un ventilador eléctrico, etc., hacia la unidad durante el USO. Esto podría impedir el control correcto de la temperatura.

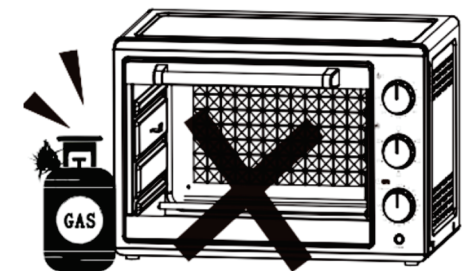

No moje el cable de alimentación ni manipule el aparato con las manos mojadas. Desenchufe siempre el cable después de utilizar el aparato o cuando vaya a dejarlo desatendido. Una avería mientras el enchufe está insertado en la toma de corriente podría provocar un incendio.

### MÉTODO DE LIMPIEZA

Desenchufar y enfriar antes de limpiar.

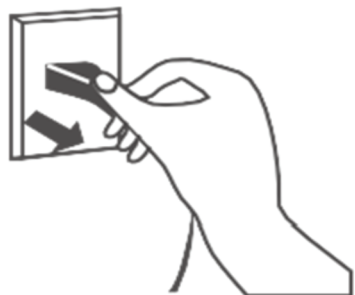

Al limpiar, lave la superficie interior y exterior, la bandeja, la rejilla y la horquilla del asador con un algodón suave (o una esponja) con un limpiador neutro. Luego lave con agua limpia. No utilice cepillos duros u otros para lavar, para no raspar la superficie interior del horno, y para proteger la bandeja, la rejilla y la horquilla del asador.



Cuando cocine platos que salpiquen aceite, como pollo asado, se recomienda poner 2 hojas de papel de aluminio en una bandeja para disminuir las salpicaduras de aceite. Ponga una en la bandeja. Así, el aceite goteará a un hueco entre las láminas.

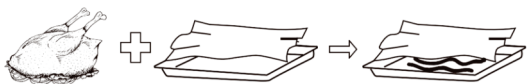

## INDICACIONES DE USO

### Bandeja de horno



Comidas de referencia:

Alitas de pollo asadas, filete hamburgués, gratinado, pastel, casi todos los demás alimentos cocinados al horno.

Cómo utilizar el asa de bandeja:

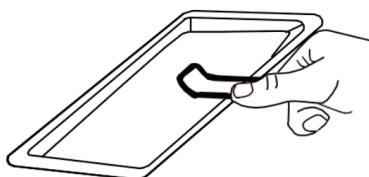

### Rejilla

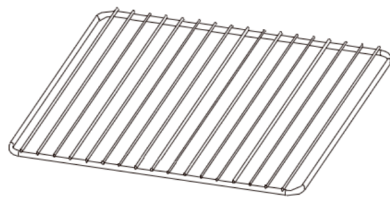

Comidas de referencia:

Patatas asadas, Comida seca.

Cómo utilizar el asa de bandeja:

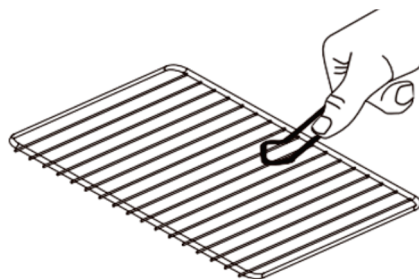

### Bandeja de horno y rejilla

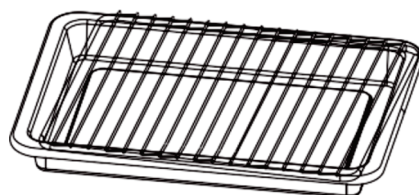

Comidas de referencia:

Para alimentos que goteen, por ejemplo, pescado hervido, etc.

Las bandejas no son perfectamente cuadradas.

**Nota: Cuando se utilizan 2 placas calefactoras juntas, el horno no se puede utilizar simultáneamente por razones de seguridad.**

Tenga cuidado al retirar el pudín y otros líquidos calientes.

## SOPORTE DE BANDEJA Y REJILLA

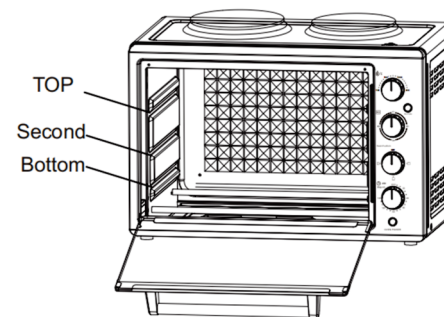

Puede ajustar la bandeja en 3 posiciones diferentes según los platos que desee cocinar. Por ejemplo, cuando haga macarrones gratinados y quiera que la parte superior esté más cocida, utilice el soporte de la rejilla superior o el segundo. Para asar un pollo, utilice el soporte inferior.

## CONTROL DE FUNCIONES

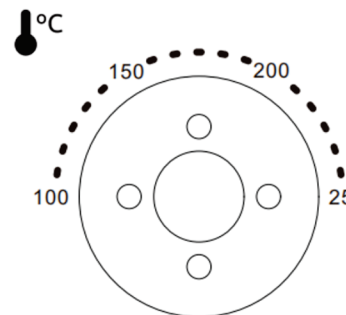

1. Ajuste el "Control de Temperatura" girando en el sentido de las agujas del reloj para seleccionar la temperatura adecuada según los platos que vaya a cocinar.

Control de temperatura que va de 100° C a 250° C.

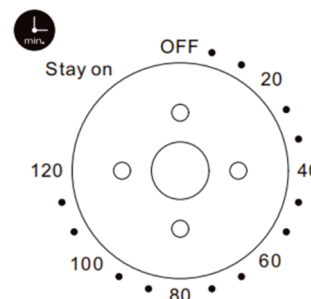

2. Ajuste el "Temporizador" al número que indica el tiempo de cocción (minutos). Ahora, el horno está funcionando.

**Tenga cuidado con la superficie CALIENTE y NO abra la puerta de cristal durante la cocción.**

**Cuando ajuste el Temporizador a menos de 5mins, gírelo a más de 6mins, y luego gírelo de nuevo al tiempo seleccionado.**

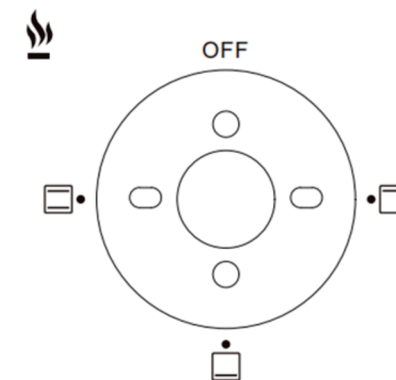

3. Gire el "Selector de funciones" en el sentido de las agujas del reloj para seleccionar la función de calefacción adecuada. "OFF" indica que no hay función.

	OFF
	Calentamiento superior
	Calentamiento inferior
	Calentamiento superior e inferior juntos